



# C级轿跑车

Mercedes-Benz





# 驭罢不能

动静之间，独据万千视线所向。动人心魄的驾驭之美，从这一眼开始。  
梅赛德斯-奔驰C级轿跑车，动感与舒适已集于此身，直教人驭罢不能。

# 目录

- 01 越澎湃，越动人
- 03 越精致，越怡人
- 05 车型亮点
- 07 车型价格
- 08 梅赛德斯-奔驰精选定制
- 09 配置
- 13 车漆
- 14 内饰
- 15 轮毂
- 16 车型尺寸

# 越澎湃，越动人

48伏高性能轻混发动机，带来更加出色的动力响应与燃油经济性；按下启动按钮，借由5种驾驶模式的动态操控选择系统，即可畅享不同路况的驾驭乐趣；搭载制动辅助以及增强式主动车道保持系统，让灵动驾驭更为安心。  
C级轿跑车，心潮澎湃，尽驭激情。



## 48伏高性能轻混发动机

高效直喷系统带有压电式喷油嘴和按需控制式多点喷射系统，可带来优异的混合气形成效果和清洁的燃烧效果。带有冷却管道的活塞可降低活塞顶部的温度，从而减少未经处理的排放，实现稳定燃烧，提升燃油效率。

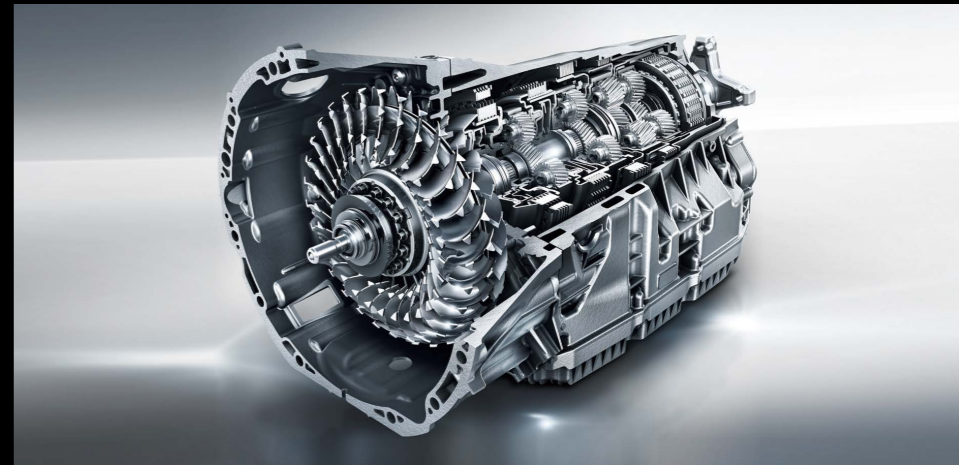

## 9速自动变速箱 (9G-TRONIC)

9速自动变速箱 (9G-TRONIC) 将效率、舒适性和动态性提升至全新水平，平顺的换挡过程令人几乎无法察觉。9个档位可将发动机转速保持在较低水平，这不仅降低了燃油消耗，而且使噪音状况得到进一步改善。



### 全数字仪表盘显示屏

该显示屏具有“经典”、“前卫”和“动感”三种显示风格，您可以决定以任何方式显示对您而言重要的信息。而31.2厘米（12.3英寸）的显示屏能够提供清晰、锐利的图像，便于您在各种光线条件下轻松进行阅读。



### 10.25英寸中央显示屏

这款16:9高分辨率媒体显示屏的屏幕尺寸为10.25英寸，它为车内增添了十足的科技感与时尚感。显示屏采用1920x720像素的高分辨率，具有出色的图像质量，使所有信息娱乐内容均能获得清晰、锐利的显示效果。



## 越精致，越怡人

10.25英寸高清显示屏结合12.3英寸电子仪表盘，以清晰视界尽揽精彩；流动态势的中控台，一体式运动座椅，将舒适性与运动性浑然相融；64色环境氛围照明系统以及带有13个扬声器的Burmester®环绕立体声音响系统，让您在异彩纷呈的光影世界里静聆音乐之美。C级轿跑车，非凡格调，不彰自显。

## 车型亮点 C级轿跑车



### 夜色组件

包含一系列独特的黑色设计元素，打造出引人注目的亮点。搭配AMG运动组件，进一步彰显了车辆的动感设计与运动风范。



### 闪钻格栅

一条贯穿前脸的银色格栅条将车头的视觉中心自然的汇聚于三叉星徽，令引人注目闪钻格栅无论从任何角度欣赏都极具动感。



### 全景式滑动天窗

无论打开还是关闭，全景式滑动天窗都能营造自由的愉悦感，让您畅享明亮的车内环境。轻盈的气质更带来与众不同的视觉印象。



### 自动空调 (THERMATIC)

具有2个气候分区，驾驶者和前排乘客可分别设置温度。自动智能气候控制系统和触敏传感系统可将温度维持在恒定水平。



### 环境氛围照明系统

系统可提供64种照明颜色，能够以不同颜色满足不同需求。系统可根据您的个人喜好或心情营造照明氛围，让您尽享愉悦境界。



### Burmester®环绕立体声音响系统

系统可为车内乘员带来非同凡响的环绕立体声体验，且可根据个人喜好和音乐类型自行调节音色，尽情享受美妙的音乐盛宴。

## 车型亮点 C级轿跑车



### 触摸板

通过触摸板，您可以像使用智能手机那样控制多媒体系统的显示内容。仅需使用多指手势，即可轻松切换或放大相关内容。

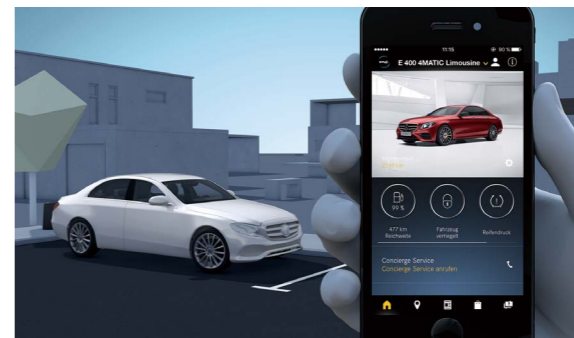

### Mercedes me互联

车载通信模块 (LTE) 具备出色的便捷性和安全性，能够为车辆提供持续的互联网连接，让您尽享实时路况信息服务等实用功能。



### 用于移动设备的无线充电功能

无论您的手机是什么型号和品牌，只要它符合Qi标准，仅需一步简单的操作，即可将智能手机固定在中央控制台中进行无线充电。



### 带倒车影像的智能泊车

该装备能够在仪表盘上显示探测到的停车位并提供良好的后方视图，探测到的障碍物时可发出视觉和声音警告，充分保障驻车安全。



### 盲点辅助系统

系统可监测车辆的盲点区域，并在探测到危险时发出视觉和声音警告，不仅是驾驶过程中，在关闭点火开关后三分钟内仍可运行。

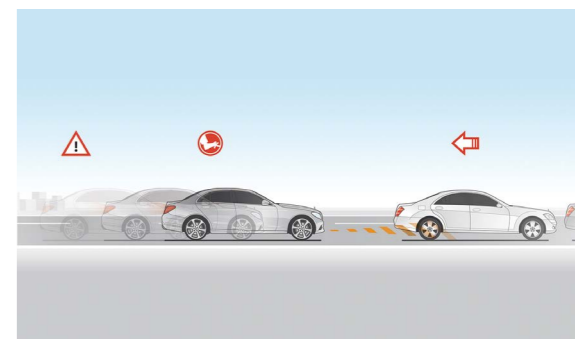

### 主动式制动辅助系统 (Active Brake Assist)

当检测到事故风险时，系统即发出视觉和声音警告。若驾驶者未对警告作出反应，且存在碰撞风险，主动紧急制动功能也将启动。

## 车型价格 C级轿跑车

车型	C 200 轿跑车	C 260 轿跑车
额定功率 (千瓦/马力/转每分)	115/156/5700	135/184/6100
额定扭矩 (牛顿米/转每分)	250/1500-4000	280/3000-4000
气缸数/总排量 (毫升)	L4/1497	L4/1497
燃油综合消耗量 (升/100公里)	7.45	7.3
0-100公里/小时加速用时 (秒)	9.2	8.4
最高车速, 近似值 (公里/小时)	223	236
前轮胎尺寸	225/45 R18	225/45 R18
后轮胎尺寸	245/40 R18	245/40 R18
车长/车宽/车高 (毫米)	4698/1810/1408	4698/1810/1408
厂商建议零售价格 (人民币)	<b>346,800</b>	<b>366,800</b>



敬请扫描二维码, 了解金融政策及更多详情

## 梅赛德斯-奔驰精选定制 C级轿跑车

车型	C 200 轿跑车	C 260 轿跑车
智享套装	+19,300元	+19,300元
前排空调座椅	✓	✓
皮革内饰	✓	✓

● 该车型标准配备

✓ 该车型选装配备

— 该车型不可选配

## 配置 C级轿跑车

外部	C 200 轿跑车	C 260 轿跑车
AMG外观运动组件	●	●
闪钻格栅	●	●
全景式滑动天窗	●	●
夜色组件, 包括深色隔热私密玻璃 <sup>1</sup>	○	○
带雨量传感器的风挡玻璃雨刮器	●	●
后视镜组件	●	●
电动可折叠外部后视镜	●	●
LED高性能大灯	●	●
几何多光束LED大灯, 包括自适应远光灯辅助系统增强版 <sup>2</sup>	○	○
双管式排气系统	●	●
高光白色车钥匙, 带高光镀铬装饰性镶边 <sup>3</sup>	○	○

<sup>1</sup>如选配需额外支付6,000元

<sup>2</sup>如选配需额外支付11,000元

<sup>3</sup>如选配需额外支付1,300元

● 标准配备

○ 选装配备

— 未配备

## 配置 C级轿跑车

内部	C 200 轿跑车	C 260 轿跑车
AMG内饰运动组件	●	●
Nappa皮饰多功能运动型方向盘	●	●
带缝线的ARTICO皮饰仪表盘与车门腰线	●	●
自动空调 (THERMATIC)	●	●
带记忆功能的可电动调节驾驶员座椅	●	●
可电动调节前排座椅	●	●
前排空调座椅 <sup>1</sup>	○	○
可加热前排座椅 <sup>2</sup>	○	●
可折叠后排座椅靠背	●	●
环境氛围照明系统	—	●

<sup>1</sup>包含在智享套装内, 详情参考“梅赛德斯-奔驰精选定制”

<sup>2</sup>需与前排空调座椅不可同时选配, 如选配需额外支付4,500元

● 标准配备

○ 选装配备

— 未配备

## 配置 C级轿跑车

操控与智能	C 200 轿跑车	C 260 轿跑车
9速自动变速箱 (9G-TRONIC)	●	●
运动型悬挂	●	●
动态操控选择 (DYNAMIC SELECT)	●	●
远程发动机启动	●	●
汽油微粒滤清器	●	●
定速巡航控制	●	●
无钥匙启动 (KEYLESS-GO) 启动功能	●	●
无钥匙进入舒适组件 (KEYLESS-GO) <sup>1</sup>	○	○
10.25英寸中央显示屏	●	●
全数字仪表盘显示屏	●	●
触摸板	●	●
梅赛德斯智控系统GPS	●	●
导航地图预留系统	●	●
Mercedes me互联, 包括车辆控制、车辆设定、旅程咨询服务/礼宾服务预留装置以及梅赛德斯-奔驰紧急呼叫系统等服务	●	●
车载通信模块 (LTE), 用于Mercedes me互联服务	●	●
Burmester®环绕立体声音响系统 <sup>2</sup>	○	○
智能手机互联系统	●	●
前排用于移动设备的无线充电功能	-	●

<sup>1</sup>如选配需额外支付11,000元

<sup>2</sup>如选配需额外支付10,500元

● 标准配备      ○ 选装配备      - 未配备

## 配置 C级轿跑车

安全	C 200 轿跑车	C 260 轿跑车
主动式制动辅助系统 (Active Brake Assist)	●	●
驾驶辅助组件 <sup>1</sup>	○	○
带驻车定位系统 (PARKTRONIC) 智能泊车	●	●
带倒车影像的智能泊车	●	●
带360°摄像头的智能泊车 <sup>2</sup>	○	○
预防性安全系统 (PRE-SAFE®)	●	●
轮胎压力监测系统	●	●
安全带递送器 <sup>3</sup>	○	●
后排座椅安全组件 <sup>4</sup>	○	○

<sup>1</sup>如选配需额外支付21,000元

<sup>2</sup>如选配需额外支付6,000元

● 标准配备

<sup>3</sup>如选配需额外支付2,900元

<sup>4</sup>如选配需额外支付4,400元

○ 选装配备      - 未配备



## 车漆 C级轿跑车

### 非金属漆面

- 040 黑色
- 149 北极白色



### 金属漆面

- 197 曜岩黑色
- 775 钛银色
- 831 石墨灰色
- 859 皓沙银色
- 890 水硅钒钙石蓝色
- 896 宝石蓝色
- 992 月光石灰色

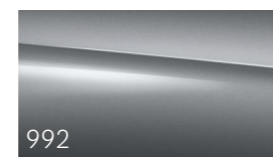
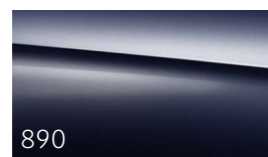
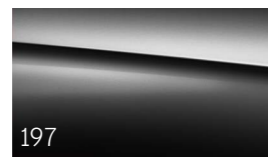

### designo 漆面

- 799<sup>1</sup> designo 钻石白 (亮色)
- 996<sup>2</sup> designo 锆石英红色金属漆

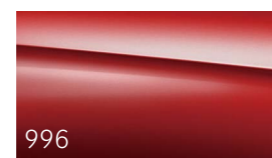

<sup>1</sup>如选配需额外支付10,000元

<sup>2</sup>如选配需额外支付5,300元

\*由于印刷原因,颜色可能与实物略有不同。

## 内饰 C级轿跑车

### ARTICO皮革

- 101 黑色
- 105 真丝米色/黑色
- 124 马鞍棕色/黑色
- 138 岩浆灰色/黑色

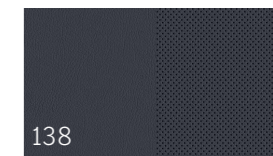
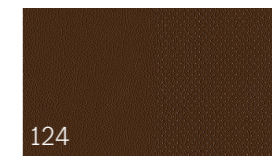
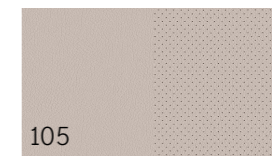
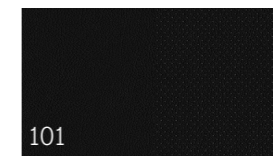

### 皮革<sup>1</sup>

- 201 黑色
- 224 马鞍棕色/黑色
- 225 瓷器黄色/黑色
- 227 蔓莓红色/黑色
- 228 岩浆灰色/黑色

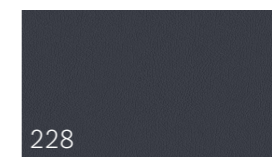
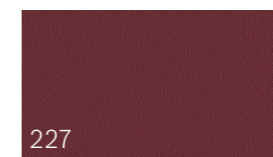
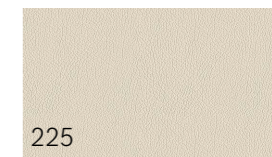
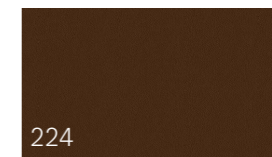

### 饰件

- 737 开孔型黑色岑木/带纵纹的轻质铝质饰件
- 739 带纵纹的轻质铝饰件
- H31 炭灰色开孔型橡木饰件

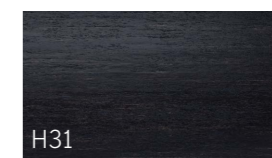
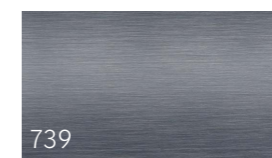
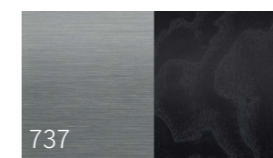

<sup>1</sup>如选配需额外支付16,000元

\*由于印刷原因,颜色可能与实物略有不同。

## 轮毂 C级轿跑车

### 标准配备

RSK 45.7厘米 (18英寸) AMG 5辐铝合金车轮，采用空气动力学优化设计，喷涂高光黑色漆，带高光面饰



## 车型尺寸 C级轿跑车

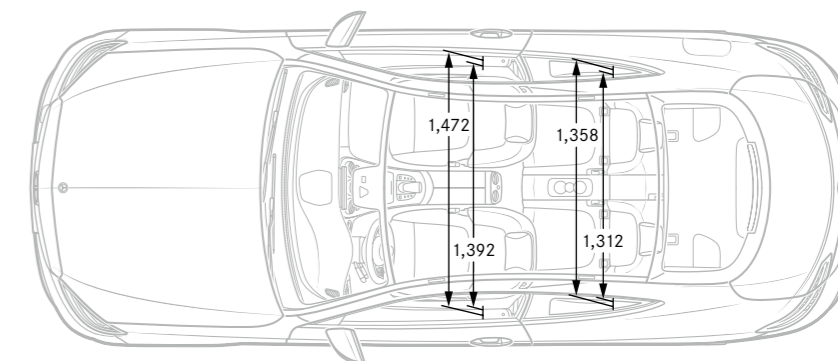
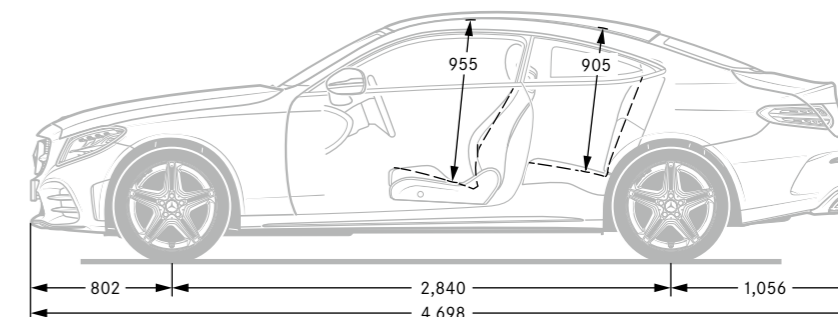
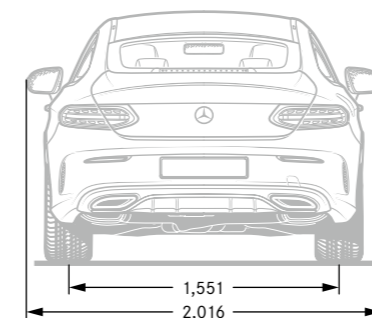
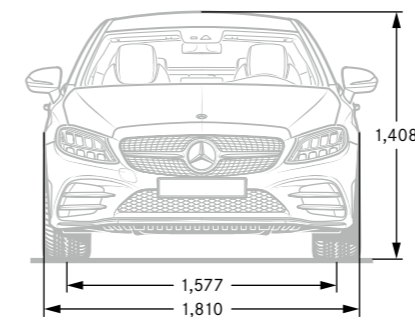

\*所有测量值均以“毫米”为单位。所示尺寸为平均值，适用于空载的标准车型。尺寸图仅作为数据参考，车型外观配置以实际销售车辆为准。



敬请关注  
梅赛德斯-奔驰官方微信

本手册印刷于2021年1月,当您阅读时产品信息可能已经发生变更。  
产品(含具体配置、相关细节等)以经销商展示、销售的适用于中国大陆的具体车型及产品为准。  
本产品手册中提及的所有价格(包括整车、配件、金融产品等)均为厂商建议零售价格。  
厂商建议零售价格仅为建议,不具有任何约束力。  
具体的零售交易价格、产品配置及交易细节请与相关授权经销商协商确定。  
更多详情,敬请莅临梅赛德斯-奔驰当地授权经销商,或致电400-818-1188。

[www.mercedes-benz.com.cn](http://www.mercedes-benz.com.cn)